

Температура в камере	°C	0	Температура испарения	°C	-8,0
TD1	°C	8,0	Хладагент		R404A
Minimo numero di unita in cella		1			

Теплообменник	Стандарт	Корпус	Стандарт
Питание вентилятора	Стандарт	Тип вентилятора	Стандарт
Оттайка	Электрический		

Выбранная модель: 1 x CTE 29M6 ED

Мощность	kW	1,513			
TD1	°C	8,0	Сумм поток воздуха	m3/h	750

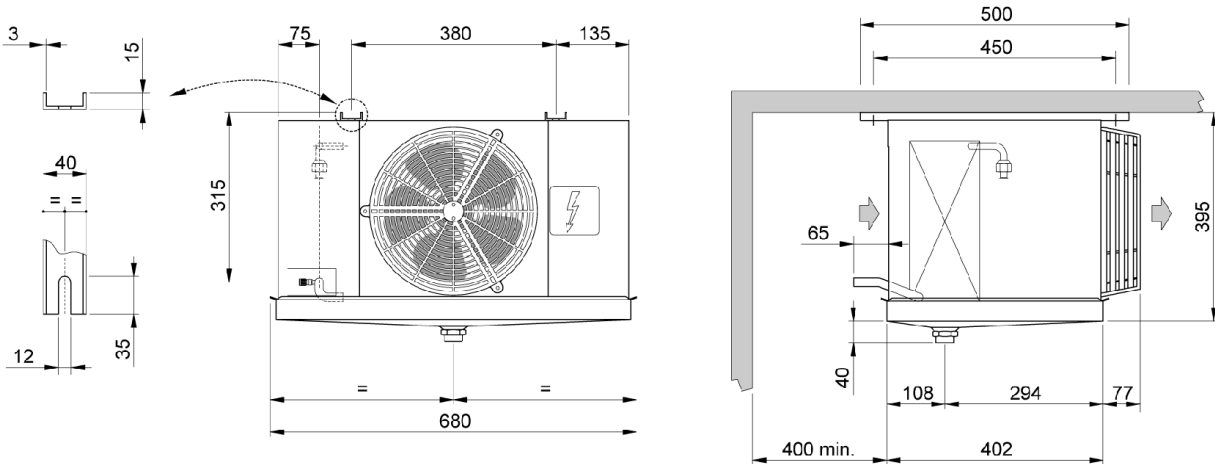

Вес	kg	17,400			
Внешняя поверхность	m2	1,06	Внутренняя поверхность	m2	6,67
Входное подсоединение		1/2" SAE	Выходное подсоединение		16 mm
Мощность цикла	dm3	2,34	Расстояние между ламелями	mm	6
Нагнетательное подсоединение		1" GAS			
Оттайка	ED	Электрический	Щая поглощение	Watt	750
Вентилятор	n.	1	Диаметр	mm	250
Поток воздуха	m3/h	750	Выброс воздуха	m	7,5
Питание	V	Standard	Скорость вентилятора	rpm	1300
Общая поглощение	A	0,47	Суммарная мощность	Watt	75
Сумм Pwr.S.Lev. 10 m.	dB(A)	31			